

# ORANIER

## Küchentechnik



Kombi-Mikrowelle

**HMG360**

## Sehr geehrte Kundin, sehr geehrter Kunde,

vielen Dank, dass Sie sich für ein ORANIER-Haushaltsgerät entschieden haben!

ORANIER-Haushaltsgeräte bieten Ihnen ausgereifte und zuverlässige Technik, Funktionalität und ansprechendes Design.

Sollten Sie trotz unserer sorgfältigen Qualitätskontrolle einmal etwas zu beanstanden haben, so wenden Sie sich bitte an unseren zentralen Kundendienst, hier wird man Ihnen gerne behilflich sein.

Sie finden alle Kontaktdaten auf der Rückseite dieser Bedienungsanleitung

Diese Gerät ist nur für die Verwendung zum privaten Kochen geeignet.

Jede andere Verwendung des Gerätes, z. B. zum Beheizen eines Raums, ist mit möglichen Gefahren verbunden und daher unzulässig!

**HINWEIS:**

Sie können diese Bedienungs- bzw. Installationsanleitung auf der Internetseite

**[www.oranier-kuechentechnik.de](http://www.oranier-kuechentechnik.de)**

herunterladen. Dort finden Sie auch weitere Informationen zu Produkten und Zubehör.

## Inhaltsverzeichnis

<b>Sicherheitsanweisungen</b>	<b>3</b>
<b>Funktionsprinzip</b>	<b>8</b>
- Was kann ein Mikrowellen-Herd?	8
- Betriebsarten	8
- Geschirrwahl	8
<b>Ihr Gerät im Überblick</b>	<b>9</b>
<b>Installation und Einbau</b>	<b>10</b>
- Elektrischer Anschluss	10
- Schrankeinbau	11
- Einsetzen der Stellfüße	11
- Installation und Einbau bei Schranktiefe 300 - 320 mm	13
- Installation und Einbau bei Schranktiefe >320 mm	14
- Maßzeichnung Kippsicherung	14
<b>Bedienfeld</b>	<b>16</b>
<b>Bedienung</b>	<b>17</b>
- Uhrzeit einstellen	17
- Garen und Erhitzen mit Mikrowellen	17
- Grillen und kombinierter Einsatz von Grill und Mikrowelle	18
- Auftauen nach Gewicht	18
- Auftauen nach Zeit	18
- Schnellstart	18
- Auto Menu (Automatische Garprogramme)	19
- Garen von gefrorenen Lebensmitteln	20
- Alarmfunktion	20
- Info-Funktion	20
- Kindersicherung (Tastensperre)	20
<b>Reinigung und Pflege</b>	<b>21</b>
<b>Selbsthilfe bei Funktionsstörungen</b>	<b>22</b>
- Kundendienst	22
<b>Technische Daten</b>	<b>23</b>
<b>Hinweise zur Entsorgung</b>	<b>26</b>
<b>ORANIER-Werksgarantie</b>	<b>27</b>

Eine Entsorgung von Gerät und Verpackung über den normalen Haushaltsabfall ist nicht zulässig! Die Entsorgung muss gemäß den örtlichen Bestimmungen zur Abfallbeseitigung erfolgen (siehe Hinweis Seite 26).



## Sicherheitsanweisungen

Das Gerät bei Lieferung sofort auspacken oder auspacken lassen. Das allgemeine Aussehen prüfen. Eventuelle Vorbehalte schriftlich auf dem Lieferschein vermerken, und ein Exemplar davon behalten.

Wichtig: Bitte lesen Sie die vorliegenden Bedienungs- und Installationshinweise vor der ersten Inbetriebnahme aufmerksam durch, damit Sie Ihr Gerät schnell beherrschen. Diese Gebrauchsanleitung zusammen mit dem Gerät aufbewahren.

Sollte das Gerät an eine andere Person verkauft oder überlassen werden, sicher gehen, dass die Gebrauchsanleitung mitgegeben wird. Vor der Installation und Benutzung des Geräts sollten diese Hinweise zur Kenntnis genommen werden. Sie sind für die Sicherheit des Benutzers und anderer Personen verfasst worden.

## Allgemeine Sicherheitshinweise

Dieses Gerät kann von Kindern ab 8 Jahren und von Personen mit körperlichen und geistigen Behinderungen und Behinderungen der Sinnesorgane bzw. Personen ohne Erfahrungen und Kenntnisse bedient werden, wenn sie vorher beaufsichtigt wurden oder Anweisungen zur sicheren Bedienung des Geräts erhalten haben und die etwaigen Gefahren verstanden haben. Kinder dürfen nicht mit dem Gerät spielen. Beim Reinigen und Pflegen dürfen Kinder nicht unbeaufsichtigt bleiben. Kinder müssen beaufsichtigt werden, damit sie nicht mit dem Gerät spielen.

**WARNUNG:** Während der Benutzung können das Gerät und die zugänglichen Teile heiß werden. Achten Sie darauf, dass Sie nicht die Heizelemente im Inneren des Backraums berühren. Kinder unter 8 Jahren sollten vom Gerät ferngehalten werden, es sei denn, sie werden beaufsichtigt.

### **WARNUNG:**

Das Gerät wird während der Verwendung heiß. Achten Sie darauf, dass Sie nicht die Heizelemente im Inneren des Backraums berühren.

Die Handgriffe werden nach kurzer Zeit der Verwendung des Gerätes heiß. Verwenden Sie keine aggressiven oder scheuernden Reinigungsmittel oder Metallschaber, um die Scheibe in der Glastür zu reinigen. Diese können die Oberfläche zerkratzen, was zum Bersten der Glasscheibe führen kann.

## Sicherheitsanweisungen

**WARNUNG:** Versuchen Sie nicht, das Leuchtmittel des Gerätes selbst zu tauschen, da dazu das Gehäuse des Gerätes abgenommen werden muß. Dies darf nur von von entsprechend qualifizierten Personen durchgeführt werden. Wenden Sie sich daher ggf. an den Kundendienst.

Dieses Gerät ist für Haushalts- und haushaltähnliche Anwendungen bestimmt, wie beispielsweise: Teeküchen für Mitarbeiter von Ladengeschäften, Büros und anderen Arbeitsumfeldern, Landwirtschaftliche Betriebe, Verwendung durch Gäste von Hotels, Motels und anderen Unterkunfts Zwecken dienenden Einrichtungen; Nutzung der Kategorie Gästezimmer zuzuordnenden Einrichtungen.

Dieses Gerät kann gemäss Einbauanleitung in einen Hoch- oder Oberschrank eingebaut werden.

Dieses Gerät muss in einer Höhe von mehr als 850 mm über dem Boden aufgestellt werden.

Dieses Gerät kann von Kindern ab 8 Jahren und von Personen mit körperlichen und geistigen Behinderungen und Behinderungen der Sinnesorgane bzw. Personen ohne Erfahrungen und Kenntnisse bedient werden, wenn sie vorher beaufsichtigt wurden oder Anweisungen zur sicheren Bedienung des Geräts erhalten und die etwaigen Gefahren verstanden haben.

Kinder dürfen nicht mit dem Gerät spielen. Beim Reinigen und Pflegen dürfen Kinder nicht unbeaufsichtigt bleiben.

**WARNHINWEIS:** Das Gerät und dessen zugängliche Teile werden beim Betrieb heiß. Achten Sie darauf, dass Sie die Heizelemente im Inneren des Gerätes nicht berühren. Kinder unter 8 Jahren sind fernzuhalten, es sei denn, sie stehen unter ständiger Aufsicht.

## Sicherheitsanweisungen

Wartungs- und Reparaturarbeiten, welche die Entfernung einer Mikrowellenenergie-Schutzabdeckung erfordern, dürfen nur von entsprechend qualifizierten Personen vorgenommen werden.

Flüssigkeiten und andere Nahrungsmittel dürfen nicht in hermetisch geschlossenen Behältern erhitzt werden, da sie explodieren könnten. Verwenden Sie nur für Mikrowellenherde geeignetes Geschirr und Zubehör.

Während des Erhitzens von Nahrungsmitteln in Behältern aus Kunststoff oder Papier behalten Sie bitte stets das Gerät im Blick, da die Gefahr einer Flammenbildung besteht. Bei Rauchbildung das Gerät ausschalten oder den Netzstecker ziehen und die Tür geschlossen halten, um eventuelle Flammen zu ersticken.

Das Erhitzen von Getränken im Mikrowellenherd kann ein plötzliches oder verzögertes Spritzen der siedenden Flüssigkeit verursachen, daher sind bei der Handhabung des Behälters die erforderlichen Vorkehrungen zu treffen.

Achten Sie besonders beim Erwärmen von Babynahrung auf eine verträgliche Temperatur! Nach dem Erwärmen die Babynahrung gut umrühren oder schütteln und dann die Nahrung probieren, damit sich das Baby nicht verbrennt!

Es wird nicht empfohlen, Eier in ihrer Schale oder ganze harte Eier in einem Mikrowellenherd aufzuwärmen, da sie explodieren können, auch noch nach Garende.

Dieses Gerät ist für das Garen bei geschlossener Tür bestimmt.

Das Mikrowellengerät ist für die Erhitzung von Nahrungsmitteln und Getränken bestimmt.

## Sicherheitsanweisungen

Das Trocknen von Lebensmitteln oder Wäsche sowie die Erhitzung von Heizkissen, Pantoffeln, Schwämmen, feuchter Wäsche oder anderen ähnlichen Artikeln ist mit Verletzungs-, Entzündungs- oder Feuergefahr verbunden.

**WARNHINWEIS:** Erlauben Sie Kindern nur, das Gerät ohne Beaufsichtigung zu benutzen, wenn sie vorher die notwendigen Anweisungen erhalten haben, damit sie das Gerät bei aller Sicherheit benutzen können und die Gefahren einer ungeeigneten Benutzung verstehen.

Wenn die Tür oder die Dichtung der Tür beschädigt ist, darf das Gerät nicht benutzt werden.

Wenn das Gerät nicht saubergehalten wird, können der Zustand der Oberfläche und zwangsläufig die Lebensdauer des Geräts beeinträchtigt und eine gefährliche Situation hervorgerufen werden. Keinen Dampfreiniger verwenden. Für das Reinigen der Glastür des Gerätes dürfen keine Scheuermittel oder Metallschaber verwendet werden, da Kratzer auf der Oberfläche oder Sprünge im Glas verursacht werden könnten.

Der Netzstecker muss auch nach der Installation zugänglich bleiben. Es muss möglich sein, das Gerät vom Stromnetz zu trennen, entweder durch Ziehen des Netzsteckers, oder durch Einbauen eines Schalters in die fest installierten Leitungen gemäß den Installationsanweisungen.

Ein beschädigtes Netzkabel muss vom Hersteller, dessen Kundendienst oder einer fachgerecht qualifizierten Person ausgetauscht werden, um jeglicher Gefahr vorzubeugen.

Das Mikrowellengerät mittig in das Möbel einbauen, so dass ein Mindestabstand von 10 mm zum benachbarten Möbel gewährleistet ist. Das Material des Einbaumöbels muss hitzebeständig oder mit einem hitzebeständigen Material beschichtet sein.

## Sicherheitsanweisungen

### Reinigung und Wartung

- Bevor Sie irgendwelche Reinigungs- oder Wartungsarbeiten durchführen, müssen Sie das Gerät ausschalten. Sie können dies mit dem Trennen des Gerätes von der Stromversorgung oder Ausschalten der Hauptsicherung tun.

**FÜR EINE EINWANDFREIE FUNKTION UND DIE GRÖSSTMÖGLICHE SICHERHEIT SOLLTEN SIE STETS ORIGINAL-ERSATZTEILE VERWENDEN UND IM BEDARFSFALL NUR EINEN AUTORISIERTEN WARTUNGSDIENST BEAUFTRAGEN.**

## Funktionsprinzip

Für den Garvorgang werden elektromagnetische Wellen (Mikrowellen) eingesetzt. Sie sind natürlicher Bestandteil unserer Umwelt, genauso wie Radiowellen, Licht oder Infrarotstrahlen. Ihre Frequenz bewegt sich im 2450 MHz-Bereich.

Sie werden von Wasser-, Fett- und Zuckermolekülen absorbiert, durchdringen aber Materialien wie Glas, Porzellan, Kunststoff und Pappe.

Wenn ein Lebensmittel Mikrowellen ausgesetzt ist, wird die Bewegung von Wasser-, Fett- und Zuckermolekülen stark beschleunigt und damit Wärme erzeugt.

Die Wellen dringen etwa 2,5 cm in das Lebensmittel ein. Wenn das Lebensmittel dicker ist, so erfolgt das Durchbraten, wie beim traditionellen Kochen, durch Wärmeleitung.

Im Inneren des Lebensmittels wird durch die Mikrowellen lediglich ein thermischer Vorgang in Gang gesetzt (=Verstärkung der bereits vorhandenen Molekularbewegung). Durch Mikrowellen gegarte bzw. erwärmte Lebensmittel sind also nicht gesundheitsschädlich.

**Die Mikrowellen-Erzeugung wird abgebrochen, sobald der Gar- bzw. Erwärmungsvorgang unterbrochen bzw. die Gerätetür geöffnet wird.**

**Die geschlossene, intakte Tür verhindert den Eintritt von Mikrowellen während des Betriebs.**

## Was kann ein Mikrowellen-Herd?

Mit einem Mikrowellen-Herd können Speisen in kurzer Zeit aufgetaut, erhitzt oder gegart werden. Sie können Ihre Mikrowelle folgendermaßen nutzen:

Sie können Lebensmittel über die Eingabe einer Mikrowellenleistung und Zeit auftauen, erhitzen bzw. garen.

Tiefgefrorene Fertiggerichte können aufgetaut und anschließend erhitzt bzw. gegart werden.

Ein Mikrowellen-Herd kann als Küchenhelfer genutzt werden, z. B. zum Aufgehen von Hefeteig, zum Schmelzen von Schokolade und Butter, zum Auflösen von Gelatine, zum Zubereiten von Tortenguss und zum Einkochen kleinerer Mengen Obst, Gemüse und Fleisch.

Die zusätzliche Grillfunktion erweitert den Anwendungsbereich deutlich.

## Betriebsarten

### Mikrowelle

Diese Betriebsart eignet sich zum Auftauen, Erhitzen und Garen.

### Grillen

ist ideal zum Grillen von flachem Grillgut, z. B. Steaks oder Würstchen.

### Combi

Die Kombination von Mikrowelle mit Grillen ist ideal zum Überbacken und Überbräunen. Die Mikrowelle gart, der Grill bräunt.

### Automatikprogramme

Das Gerät verfügt über 8 voreingestellte Programme zum Garen bzw. Erhitzen verschiedener Lebensmittel sowie über 2 Auftauprogramme.

## Geschirrwahl

Metalle reflektieren Mikrowellen. Deshalb gehören Metallbehälter, Alu-Folie, Bestecke nicht in das Mikrowellengerät! Dies gilt auch für Geschirr mit Metallauflage (Dekor, z. B. Goldrand, Kobaltblau).

Ausnahmen sind Fertiggerichte in Alu-Schalen. Sie können sie im Gerät auftauen und erhitzen.

Wichtig: Unbedingt den Schalendeckel entfernen, denn das Erhitzen der Speise erfolgt von oben.

Wenn Sie das Gericht aus der Alu-Schale in ein mikrowellengeeignetes Geschirr geben, ist die Wärmeverteilung gleichmäßiger. Beim Verwenden von Alu-Schalen kann Knistern und Funkenbildung auftreten!

Material und Form des verwendeten Geschirrs beeinflussen die Erhitzungs- und Garzeiten. Gut bewährt haben sich runde und ovale flache Gefäße. Die Gleichmäßigkeit beim Erhitzen von Speisen ist in solchen Formen besser als in eckigen Schalen. Feuerfestes Glas oder Glaskeramik eignen sich sehr gut, ebenso wie Porzellan, wohingegen Steingut sich stark erwärmen kann.

**Achtung: Kunststoffgeschirr nur für Vorgänge mit der Betriebsart Mikrowelle verwenden! Das Kunststoffgeschirr muss in jedem Fall hitzebeständig sein und Temperaturen von mindestens 110 °C vertragen.**

Kunststoff-Kochbeutel können Sie zum Erwärmen und Garen des Inhaltes verwenden, wenn Sie vorher Löcher in den Beutel stechen, damit entstehender Dampf entweichen kann.



## Ihr Gerät im Überblick

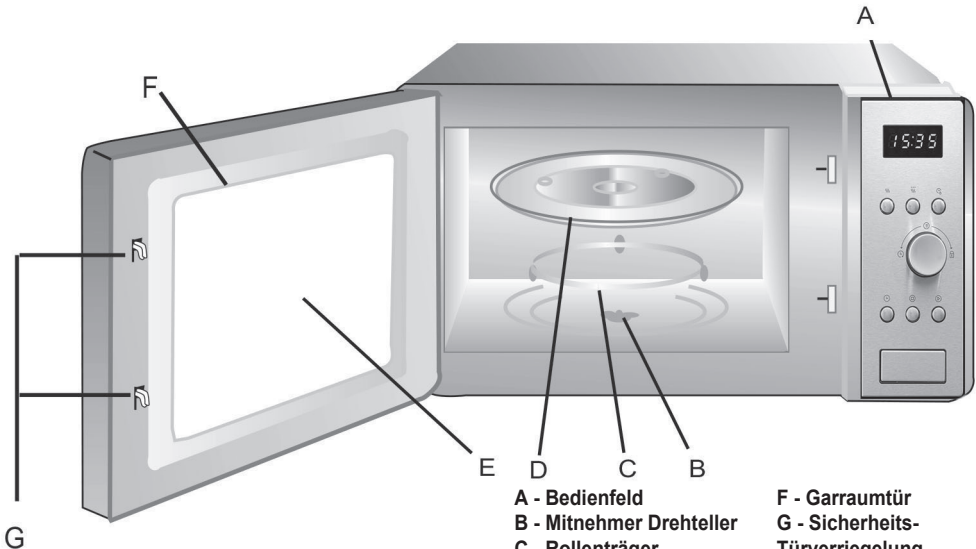

- A - Bedienfeld
- B - Mitnehmer Drehteller
- C - Rollenträger
- D - Drehteller aus Glas
- E - Sichtscheibe

- F - Garraumtür
- G - Sicherheits-Türverriegelung

Wenn die Tür nicht richtig geschlossen ist, lässt sich das Gerät nicht in Betrieb nehmen!

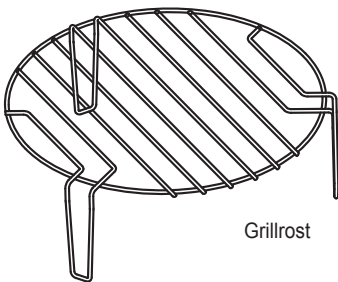

Grillrost

Nabe  
(an der Unterseite des gläsernen Drehtellers)

Drehteller aus Glas

Mitnehmer Drehteller

Rollenträger

Der Drehteller gewährleistet ein gleichmäßiges Garen ohne zusätzlichen Aufwand. Er wird anhand des Mitnehmers und des Rollenträgers gedreht. Er dreht sich ohne Unterschied in beide Richtungen. Wenn der Drehteller sich nicht dreht, kontrollieren Sie bitte, ob alle Elemente korrekt positioniert sind und dass keine Fremdkörper an der Unterseite bzw. den Rollen des Rollenträgers haften.

Versuchen Sie nicht, den Drehteller bzw. den Mitnehmer von Hand zu drehen, Sie könnten das Drehsystem beschädigen. Wenn sich der Drehteller nicht korrekt dreht, kontrollieren Sie, ob an seiner Unterseite Fremdkörper haften.

### Bitte beachten Sie:

Den Drehteller nicht mit der Unterseite nach oben aufsetzen. Der Drehteller darf in seiner Drehbewegung nicht behindert oder blockiert werden.

Kein Garen ohne Einsatz des Drehtellers und des Rollenträgers.

Alle zu garenen/erwärmenden Lebensmittel müssen auf dem Drehteller platziert werden.

Falls der Drehteller oder der Rollenträger beschädigt werden, müssen sie vor einer weiteren Verwendung des Mikrowellenherdes ersetzt werden. Wenden Sie sich an den Hersteller oder den Händler.

## Installation und Einbau

### Beschlagteile für den Einbau

Zum Einbau des Gerätes sind folgende Beschlagteile im Lieferumfang enthalten:

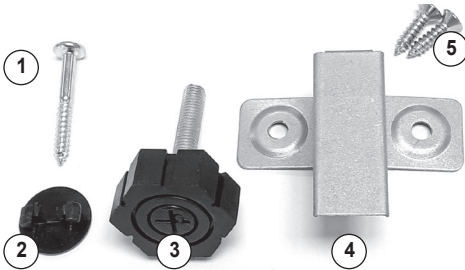

- 1 - Fixierungsschraube, lang (1x)
- 2 - Abdeckkappe, rund (1x)
- 3 - Kippschutz-Stellschraube (1x)
- 4 - Kippschutzwinkel (1x)
- 5 - Fixierungsschrauben, kurz, für Kippschutzwinkel (2x)

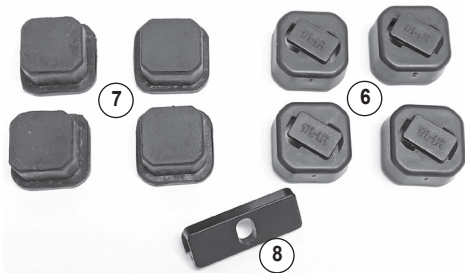

- 6 - Stellfuß 1 (4x; nur für Nischenhöhen 370 und 380 mm)
- 7 - Stellfuß 2 (4x; nur für Nischenhöhe 380 mm in Verbindung mit Stellfuß 1)
- 8 - Abdeckkappe, rechteckig (1x)

### Achtung:

**Vergewissern Sie sich, dass das Gerät während des Transports nicht beschädigt wurde (beschädigte Tür, Dichtung etc.).**

**Sollten Sie vor der Nutzung eine Beschädigung feststellen, nehmen Sie mit Ihrem Händler Kontakt auf.**

### Elektrischer Anschluss

Die elektrische Sicherheit ist durch den korrekten Einbau sicher zu stellen. Bei Einbau und Wartungsarbeiten muss das Gerät vom Stromnetz getrennt und die Schmelzsicherungen müssen abgeschaltet oder herausgenommen werden.

Der Stromanschluss wird hergestellt, bevor das Gerät in das Möbel eingeschoben wird.

### Prüfen Sie vor Anschluss

- ob die Leistung der Installation ausreicht (Sicherung 16 A)
- die Versorgungsleitungen in gutem Zustand sind
- der Leitungssquerschnitt mit den Installationsregeln übereinstimmt.

Das Gerät wird anschlussfertig mit Leitung und Schukostecker für Wechselspannung 230 Volt, 50 Hz geliefert.

Anschluss ausschließlich an eine ordnungsgemäß installierte Schutzkontakt-Steckdose.

Bei Beschädigung der Anschlussleitung muss eine spezielle Anschlussleitung durch einen qualifizierten Fachmann installiert werden.

Der Schutzleiter (grün-gelb) muss mit der Erdung der Anlage verbunden sein. Die Steckdose muss auch nach der Installation des Gerätes zugänglich sein.



### Achtung!

**Keine Haftung für Unfälle oder Zwischenfälle aufgrund nicht vorhandener oder nicht ordnungsgemäßer Erdung!**

Bei Abweichungen vom Normalzustand das Gerät vom Stromnetz trennen oder die Sicherung des Geräteanschlusses herausnehmen.

## Installation und Einbau

### Schrankeinbau

Das Gerät ist für den Einbau in einen Hoch- oder Oberschrank mit einer Mindesttiefe von 300 mm bestimmt. Die Einbaumaße müssen den auf nachfolgender Abbildung 1 dargestellten Maßangaben entsprechen.



Abb. 1



Abb. 2

Das Möbelmaterial muss hitzebeständig sein. Das Gerät muss zu den Möbelwänden zentriert und mit den mitgelieferten Schrauben und Halterungen befestigt werden.

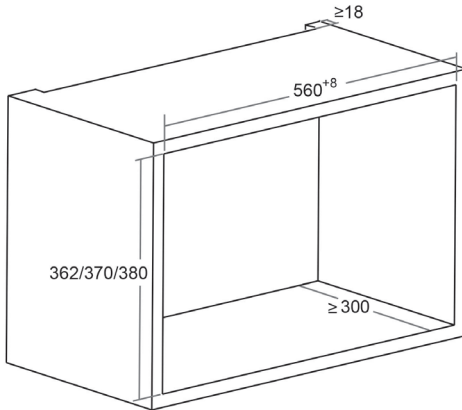
Die Einbaunische des Gerätes muss hinten oben eine Entlüftungsöffnung gemäß Maßzeichnung aufweisen!

Das Gerät kann in Schränke mit lichter Nischenhöhe von 362, 370 und 380 mm eingebaut werden.

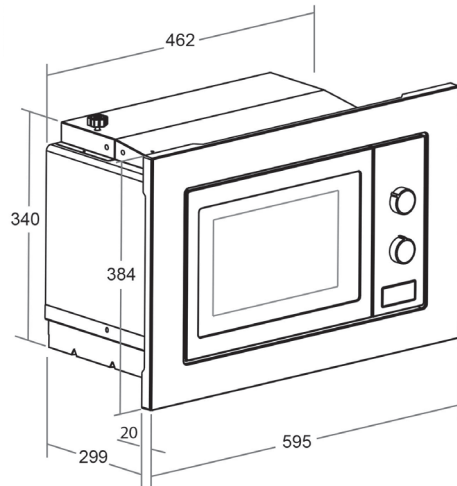
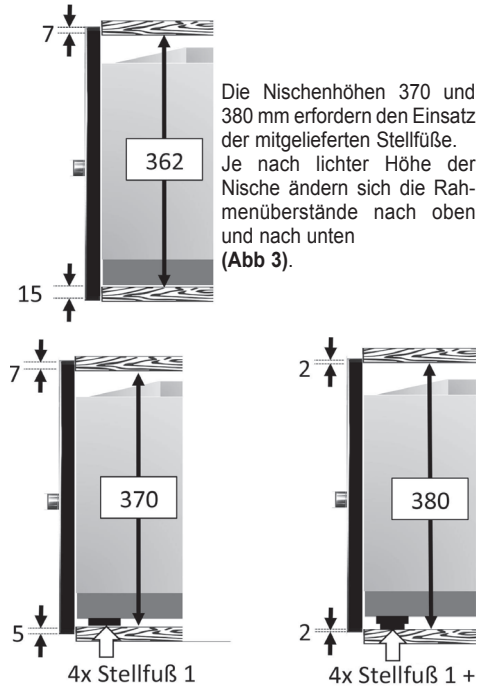

Die Nischenhöhen 370 und 380 mm erfordern den Einsatz der mitgelieferten Stellfüße. Je nach lichter Höhe der Nische ändern sich die Rahmenüberstände nach oben und nach unten (Abb. 3).



Abb. 3

### Einsetzen der Stellfüße

Bei lichter Nischenhöhe von 370 mm werden nur die Stellfüße 1 benötigt.

Bei lichter Nischenhöhe von 380 mm zunächst die Stellfüße 1 und 2 ineinanderstecken und fest zusammendrücken (Abb. 4).



Abb. 4

## Installation und Einbau

Den rechteckigen Steg der Stellfüße 1 in die Aussparungen der Bodenplatte einsetzen (Abb. 5) und mit einer Vierteldrehung im Uhrzeigersinn arretieren (Abb. 6). Der Stellfuß ist dann fest mit der Bodenplatte verbunden (Abb. 7).

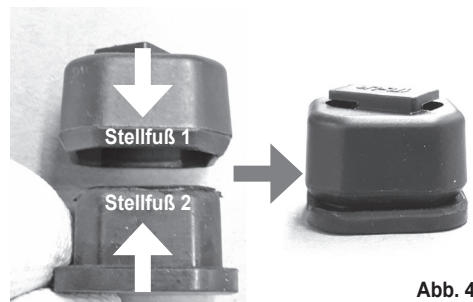

Abb. 5



Abb. 6

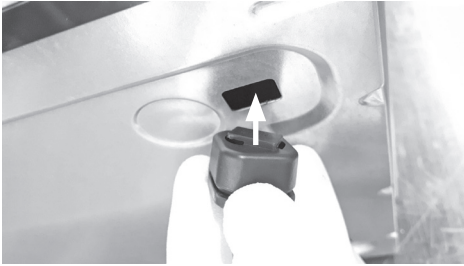

Abb. 7

Die eingesetzten Stellfüße erhöhen die Position des Gerätes um 10 bzw 13 mm (Abb. 8).

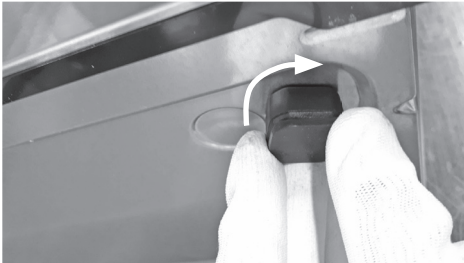

Abb. 8

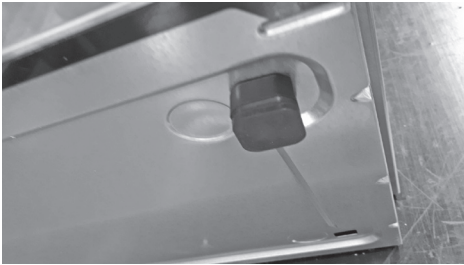
Nach dem Einsetzen der Stellfüße die rechteckige Abdeckkappe in die Aussparungen auf der Unterseite des Gerätes einklippen (Abb. 9).

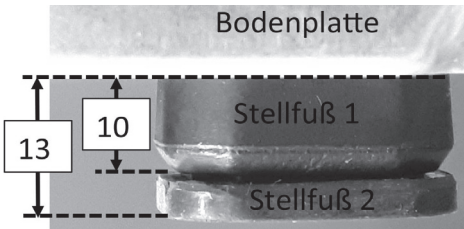

Abb. 9

## Installation und Einbau bei Schranktiefe 300 - 320 mm

Die Kippschutz-Stellschraube in das Gewinde oben auf dem Gehäuse eindrehen (**Abb. 10**).

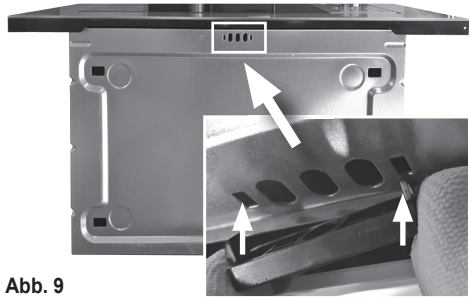

Abb. 10

Das Netzkabel in Richtung Steckdose führen. Achten Sie dabei darauf, dass die Netzleitung nicht eingeklemmt oder geknickt wird!

Anschließend das Gerät soweit in den Schrank einführen, dass die Kippschutz-Stellschraube immer noch erreichbar bleibt.

Kippschutz-Stellschraube so weit aus dem Gewinde drehen, bis sie satt unter der Schrankdecke anliegt (**Abb. 11**).



Abb. 11

Das Gerät nun komplett in den Schrank schieben.

Öffnen Sie die Garraumtür. Setzen Sie die Schraube "B" in die Öffnung "B" ein und sichern Sie das Gerät in der Einbaunische durch Festziehen der Schraube "B" (**Abb. 12**).



Abb. 12

## Installation und Einbau bei Schranktiefe >320 mm

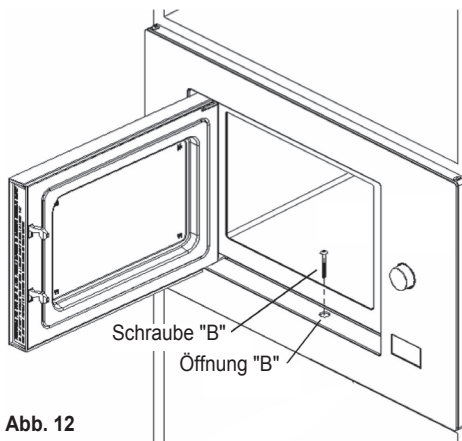
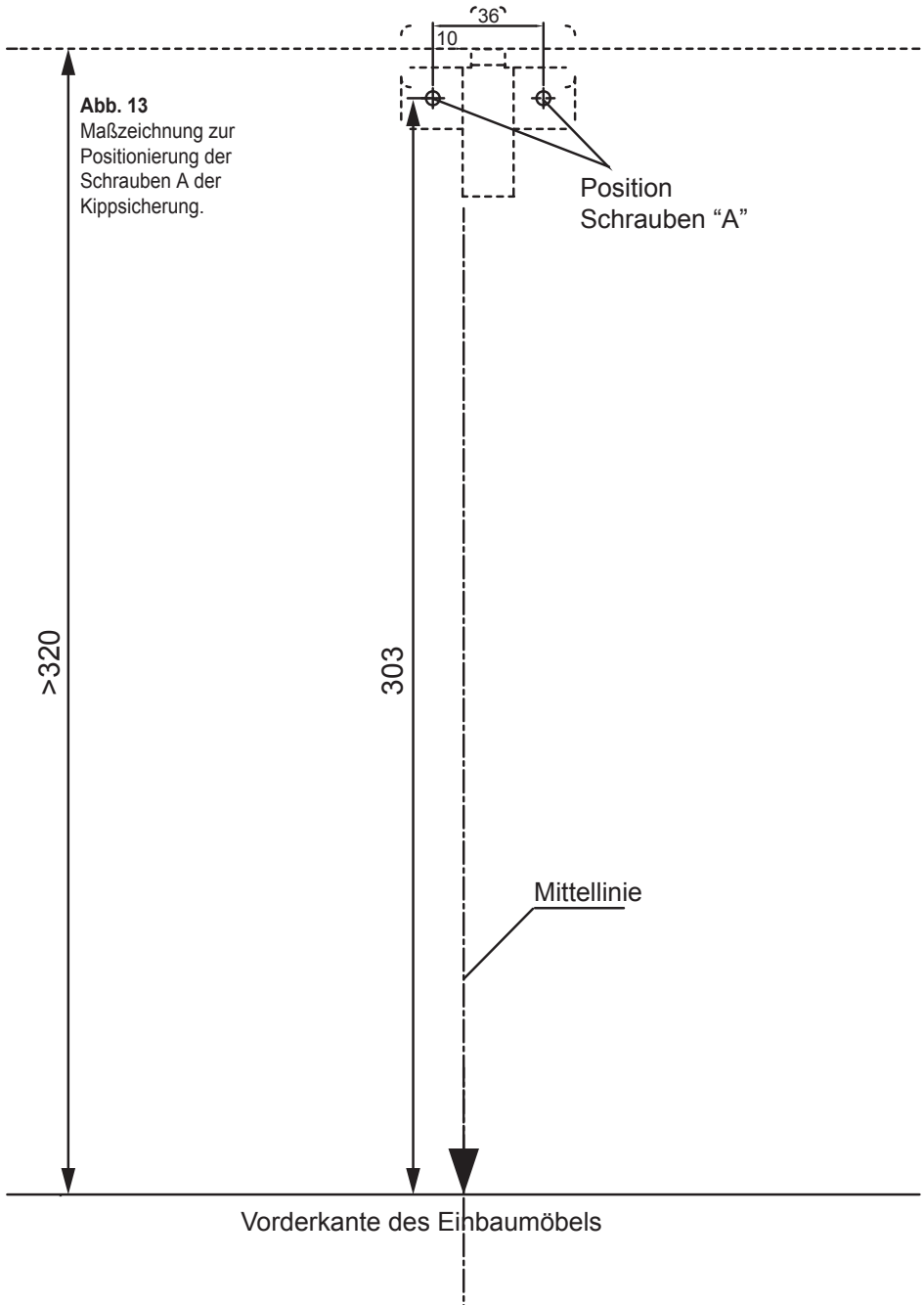

## Installation und Einbau bei Schranktiefe >320 mm

Abb. 14

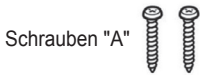

Kippschutzwinkel



Abb. 15



Abb. 16

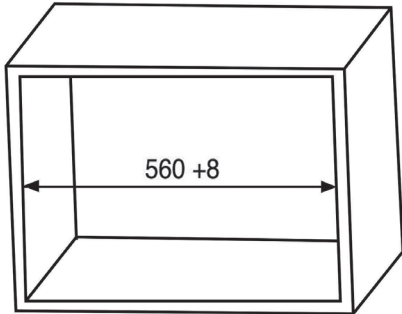
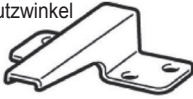

### Möbeleinbau

Markieren Sie unter Berücksichtigung der Maße aus **Abb. 13** die Position der Schraubenlöcher "A" des Kippschutzwinkels (**Abb. 14,15**).

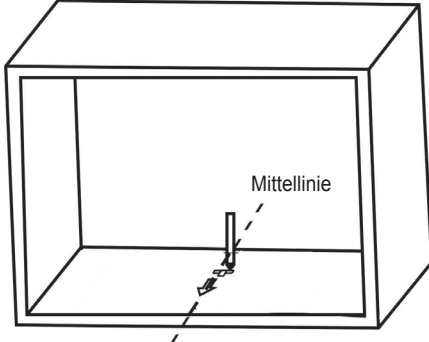
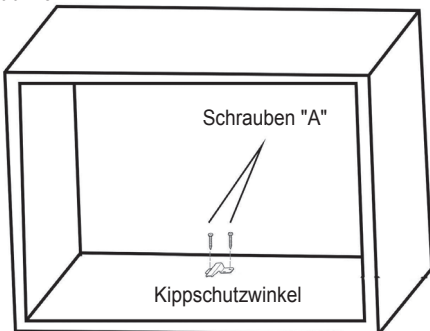
Befestigen Sie den Kippschutzwinkel mit den beiden Schrauben "A" (**Abb. 16**) an der Bodenfläche der Einbaunische.

Führen Sie das Netzkabel in Richtung Steckdose und schieben Sie das Gerät in die vorgesehene Einbaunische. Vergewissern Sie sich, dass das Gerät in den Kippschutzwinkel einrastet (**Abb. 17**).







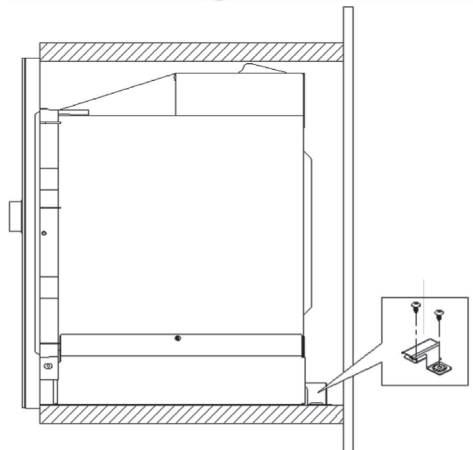
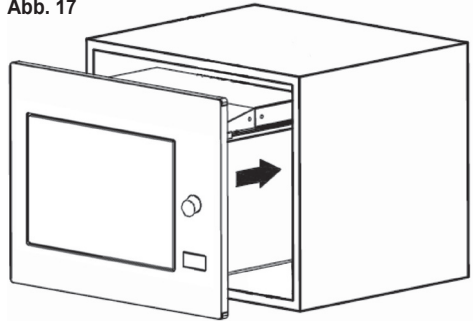



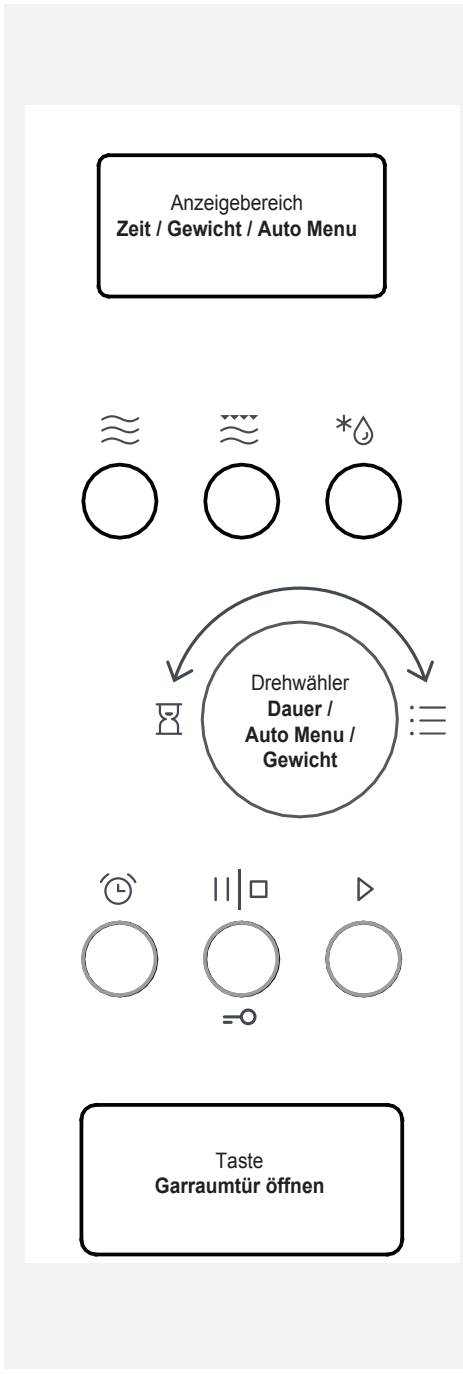

**Achtung!** Achten Sie darauf, dass das Netzkabel beim Einschieben des Gerätes nicht eingeklemmt oder geknickt wird!

Abb. 17



## Bedienfeld





-  Taste **Mikrowelle**
-  Taste **Grill / Kombi**
-  Taste **Auftauen nach Gewicht / Auftauen zeitgesteuert**
-  Taste **Kurzzeitwecker**
-  Taste **STOP / Löschen**  
Zusatzfunktion: **Kindersicherung ein- und ausschalten**
-  Taste **START / + 30 Sekunden / Bestätigen**
-  Taste **Dauer**
-  Taste **AutoMenu / Gewicht**
-  Taste **Kindersicherung**



## Bedienung

### Uhrzeit einstellen

Sobald das Gerät mit dem Stromnetz verbunden ist, erscheint im Anzeigebereich "0:00", ein kurzer Signalton ertönt.



- 1) Drücken Sie zweimal die **Taste** , um die **Funktion "Uhr"** auszuwählen. Die Stundenanzeige beginnt zu blinken.
- 2) Einstellung mit **Drehwähler** (mögliche Werte: 0 - 23).
- 3) Drücken Sie die **Taste** , nochmals, die Minutenanzeige beginnt zu blinken.
- 4) Einstellung mit **Drehwähler** (mögliche Werte: 0 - 59).
- 5) Drücken Sie die **Taste** , um die Einstellung zu beenden. " : " blinkt, die Uhrzeit ist eingestellt.

### Bitte beachten Sie:

Die Uhrzeit kann nur eingestellt werden wenn das Gerät mit dem Stromnetz verbunden ist. Nach einem Stromausfall oder wenn das Gerät vom Stromnetz getrennt wurde, muss die Uhrzeit neu eingestellt werden.

Der Einstellprozess der Uhrzeit kann jederzeit durch das Drücken der **Taste**  abgebrochen werden. Das Gerät kehrt zum Ausgangszustand zurück.

### Garen und erhitzen mit Mikrowellen

Drücken Sie die **Taste** , in der Anzeige erscheint "**P100**" (max. Mikrowellenleistung). Die gewünschte Mikrowellenleistung stellen Sie wahlweise mit dem **Drehwähler** oder durch (wiederholtes) Drücken der **Taste**  (mögliche Werte: P100, P80, P50, P30 und P10) ein.

Wenn die gewünschte Leistungsstufe ausgewählt ist, drücken Sie die **Taste** , um die Einstellung zu bestätigen.

Anschließend Gardauer einstellen (mögliche Werte (mm:ss): 00:05 bis 95:00). Drücken Sie die **Taste** , um den Gar- bzw. Erhitzungsvorgang zu starten.

In der Anzeige erscheint die Restzeit bis zum automatischen Ausschalten des Gerätes, und die Garraumbeleuchtung schaltet sich ein.

Nach Ablauf der gewählten Gardauer ertönt ein Signalton, und das Gerät schaltet sich automatisch aus, die Mikrowellenerzeugung stoppt, die Garraumbeleuchtung erlischt.

Wenn Sie die Garraumtür öffnen, schaltet sich die Garraumbeleuchtung ein. Sobald Sie die Garraumtür schließen, schaltet sich Garraumbeleuchtung aus.





### Bitte beachten Sie:

Die Schrittweite der Gardauereinstellung ist laufzeitabhängig:

0 -1 min:	Schrittweite 5 Sekunden
1 -5 min:	Schrittweite 10 Sekunden
5 - 10 min:	Schrittweite 30 Sekunden
10 - 30 min:	Schrittweite 1 Minute
30 - 95 min:	Schrittweite 5 Minuten

### Einstellbeispiel

Um das Gerät 20 Minuten lang mit 80% Mikrowellenleistung arbeiten zu lassen, gehen Sie bitte wie folgt vor:

- 1) Drücken Sie die **Taste** , in der Anzeige erscheint "**P100**".
- 2) Drücken Sie die **Taste**  nochmals oder benutzen Sie den **Drehwähler** zur Leistungseinstellung, um die Leistungseinstellung "**P80**" zu wählen
- 3) Drücken Sie die **Taste** , um die Leistungseinstellung zu übernehmen. In der Anzeige erscheint "**P80**".
- 4) Mit dem **Drehwähler** Gardauer einstellen: **20:00**
- 5) Drücken Sie die **Taste** , um den Gar- bzw. Erhitzungsvorgang zu starten.



Das Gerät arbeitet jetzt für 20 Minuten mit 80% Mikrowellenleistung. Nach Ablauf der gewählten Gardauer ertönt ein Signalton, und das Gerät schaltet sich automatisch aus.

#### Tabelle Mikrowellenleistung:

P100 = 700 W
P80 = 560 W
P50 = 350 W
P30 = 210 W
P10 = 70 W

## Bedienung

### Grillen und kombinierter Einsatz von Grill und Mikrowellen



Drücken Sie die **Taste** , in der Anzeige blinkt "G" (100% Grill-Leistung). Durch wiederholtes Drücken der **Taste**  wählen Sie die Funktionen **Grillen** oder **kombinierter Einsatz von Grill und Mikrowellen**.

Mögliche Einstellungen sind:

"G" (100% Grill-Leistung)

"C-1" (45% Grill-Leistung+55% Mikrowellen-Leistung)

"C-2" (64% Grill-Leistung+36% Mikrowellen-Leistung)

Drücken Sie die **Taste** , um die gewählte Funktion zu bestätigen. Anschließend Gardauer einstellen. Einstellung mit **Drehwähler** (mögliche Werte (mm:ss): 00:05 bis 95:00). Drücken Sie die **Taste** , um den Grill- bzw. Garvorgang zu starten.

In der Funktion "G" (100% Grill-Leistung) ertönen nach Ablauf der halben Garzeit zwei Signaltöne, um Sie daran zu erinnern, das Grillgut zu wenden.

**Achtung!**  
**Verbrennungsgefahr!**  
**Unbedingt geeignete Schutz-**  
**handschuhe verwenden!**





Nachdem Sie die Garraumtür wieder geschlossen haben, drücken Sie die **Taste** , um den Garvorgang fortzusetzen.

### Einstellbeispiel

Um das Gerät 10 Minuten lang kombiniert mit 45% Grill-Leistung + 55% Mikrowellen-Leistung (**C-1**) arbeiten zu lassen, gehen Sie bitte wie folgt vor:

1) Drücken Sie die **Taste** , in der Anzeige erscheint "G".

2) Drücken Sie die **Taste**  nochmals oder benutzen Sie den **Drehwähler** zur Funktionsauswahl, um die Funktion "C-1" zu wählen

3) Drücken Sie die **Taste** , um die Funktionseinstellung zu übernehmen. In der Anzeige erscheint "C-1".

4) Mit dem **Drehwähler** Gardauer einstellen: **10:00**

5) Drücken Sie die **Taste** , um den Grillvorgang zu starten.

Das Gerät arbeitet jetzt für 10 Minuten kombiniert mit 45% Grill-Leistung + 55% Mikrowellen-Leistung.

Nach Ablauf der gewählten Gardauer ertönt ein Signalton, und das Gerät schaltet sich automatisch aus.

### Auftauen nach Gewicht

1) Drücken Sie die **Taste** \*, in der Anzeige erscheint "dEF1" (Auftauen nach Gewicht).

2) Anschließend Gewicht des aufzutauenden Lebensmittels einstellen. Einstellung mit **Drehwähler** (mögliche Werte: 100 bis 2000 g).

Das Gerät errechnet die erforderliche Auftaudauer und zeigt sie in der **Anzeige** an.

3) Drücken Sie die **Taste** , um den Auftauvorgang zu starten.

Nach Ablauf der durch das Gerät vorgegebenen Gardauer ertönt ein Signalton, und das Gerät schaltet sich automatisch aus.

### Auftauen nach Zeit

1) Drücken Sie die **Taste** \*, in der Anzeige erscheint "dEF2" (Auftauen nach Zeit).



2) Mit dem **Drehwähler** die Auftaudauer einstellen (mögliche Werte (mm:ss): 00:05 bis 95:00).

3) Drücken Sie die **Taste** , um den Auftauvorgang zu starten.

Der zeitgesteuerte Auftauvorgang wird mit 30% Mikrowellenleistung durchgeführt.

Nach Ablauf der gewählten Gardauer ertönt ein Signalton, und das Gerät schaltet sich automatisch aus.

### Schnellstart

Drücken Sie die **Taste** , das Gerät beginnt sofort mit 100% Mikrowellen-Leistung für 30 Sekunden zu arbeiten. Jeder weitere Druck der **Taste**  verlängert die Gardauer um weitere 30 Sekunden.

Bei laufender Funktion Auftauen nach Zeit ("dEF2"), Grill ("G") oder Kombigrillen ("CG1", "CG2") können Sie die verbleibende Auftau- bzw. Gardauer durch Drücken der **Taste**  jeweils um 30 Sekunden verlängern.

## Bedienung

### Auto Menu (Automatische Garprogramme)

Das Gerät vergüt über 8 voreingestellte Programme zum kinderleichten Garen bzw. Erhitzen verschiedener Lebensmittel.

Wählen Sie das Programm mit dem **Drehwähler** aus, indem Sie ihn zunächst rechtsherum (im Uhrzeigersinn) drehen (mögliche Werte sind "A-1", "A-2", "A-3", "A-4", "A-5", "A-6", "A-7" und "A-8". Siehe auch nebenstehende Tabelle).

Drücken Sie die **Taste** ▷, um das gewählte automatische Gar-Programm zu bestätigen.

Anschließend mit dem **Drehwähler** das Gewicht bzw. die Menge des Lebensmittels auswählen (mögliche Werte: Siehe nebenstehende Tabelle).

#### Bitte beachten Sie:

**Die automatischen Garprogramme können nur dann einwandfreie Ergebnisse liefern, wenn Sie sich an die jeweiligen Gewichtsvorgaben halten. Jede Abweichung führt zu undefinierten Ergebnissen!**

Drücken Sie die **Taste** ▷, um das gewählte automatische Gar-Programm zu starten.

Nach Programmablauf ertönt ein Signalton, und das Gerät schaltet sich automatisch aus.

Auto Menu	Gewicht	Anzeige
A-1 Pizza	200g	200
	400g	400
A-2 Fleisch	250g	250
	350g	350
	450g	450
A-3 Gemüse	200g	200
	300g	300
	400g	400
A-4 Pasta	50g (mit Wasser: 450g)	50
	100g (mit Wasser: 800g)	100
A-5 Kartoffeln	200g	200
	400g	400
	600g	600
A-6 Fisch	250g	250
	350g	350
	450g	450
A-7 Getränke	120 ml	1
	240 ml	2
	360 ml	3
A-8 Popcorn	50g	50
	100g	100

### Einstellbeispiel

Um beispielsweise 350 g Fisch zu garen, gehen Sie bitte wie folgt vor:

- 1) Wählen Sie mit dem **Drehwähler** das Auto Menu Programm "A-6". In der Anzeige erscheint "A-6".
- 3) Drücken Sie die **Taste** ▷, um die Programmauswahl zu bestätigen.
- 4) Mit dem **Drehwähler** das Gewicht einstellen: **350**
- 5) Drücken Sie die **Taste** ▷, um den automatischen Garvorgang zu starten.

Nach Ablauf der notwendigen Gardauer ertönt ein Signalton und das Gerät schaltet sich automatisch aus.

## Bedienung

### Garen von gefrorenen Lebensmitteln

Gefrorene Lebensmittel müssen erst aufgetaut werden, bevor sie gegart werden können. Ihr Gerät erlaubt es, die Aufgaben Auftauen und Garen nacheinander einzustellen, um sie nach dem Starten selbsttätig hintereinander ausführen zu lassen. Als Garfunktion kann dabei wahlweise die Mikrowellenfunktion oder Grillen oder Kombigrillen gewählt werden.

Das spart Zeit und erfordert weniger Aufmerksamkeit. Das Gerät meldet Ihnen, sobald beide Aufgaben perfekt und ohne Verzögerung ausgeführt wurden!

**Bitte beachten Sie:**  
**"Auto-Menu-Programme" und "Auftauen nach Gewicht" können nicht zusammen oder mit anderen Aufgaben kombiniert werden!**

### Einstellbeispiel:

#### Auftauen mit nachfolgendem Mikrowellengaren

Um ein gefrorenes Lebensmittel 5 Minuten aufzutauen und anschließend für 7 Minuten mit 80% Mikrowellenleistung zu garen, gehen Sie bitte wie folgt vor:

- 1) Drücken Sie zweimal die **Taste** \*⏏, in der Anzeige erscheint **"dEF2"**.
- 2) Mit dem **Drehwähler** Gardauer einstellen: **05:00**
- 3) Drücken Sie die **Taste** ≈, in der Anzeige erscheint **"P100"**.
- 4) Drücken Sie die **Taste** ≈ erneut, in der Anzeige erscheint **"P80"**.
- 5) Drücken Sie die **Taste** ▷, um die Auswahl zu bestätigen.
- 6) Mit dem **Drehwähler** Gardauer einstellen: **07:00**
- 7) Drücken Sie die **Taste** ▷, um den kombinierten Auftau- und Garvorgang zu starten.



**Hinweis:**

Nach dem Starten können die eingegebenen Auftau- bzw. Gardauern nicht mehr geändert werden.

Um andere Auftau- bzw. Gardauern einzugeben, programmieren Sie erneut.

Nach dem Auftauvorgang ertönt ein einzelner Signalton und das Gerät beginnt unmittelbar mit dem Garvorgang.

**Zu Ende des Garvorgangs ertönt ein fünffacher Signalton und das Gerät schaltet sich automatisch aus.**

### Alarmfunktion (Kurzzeitwecker)

- 1) Drücken Sie die **Taste** ⏏, in der Anzeige erscheint **"00:00"**.
- 2) Mit dem **Drehwähler** die Zeit bis zum Alarm einstellen (mögliche Werte (mm:ss): 00:05 bis 95:00).
- 3) Drücken Sie die **Taste** ▷, um die Alarmfunktion zu starten.

Die eingestellte Zeit bis zum Alarm zählt jetzt rückwärts bis zur Anzeige **"00:00"**. Dann ertönt ein fünffacher Alarmton, um Sie zu erinnern.

**Die Alarmfunktion kann jederzeit durch Drücken der Taste** |||□ **abgebrochen werden.**

In der Anzeige erscheint dann wieder die aktuelle Uhrzeit im 24h-Format.

### Info-Funktion

Durch Drücken der **Taste** ≈ wird bei laufender Mikrowellenfunktion die gewählte Leistungsstufe für 3 Sekunden in der Anzeige dargestellt.

Durch Drücken der **Taste** ≈ wird bei laufender Grill- bzw. Combifunktion die gewählte Funktion ("G", "CG1" oder "CG2") für 3 Sekunden in der Anzeige dargestellt.

### Kindersicherung (Tastensperre)

Um das Bedienfeld gegen ungewollte Bedienung zu sperren, kann durch Drücken und Halten der **Taste** ⇨ für 4 Sekunden die **Kindersicherung** aktiviert werden. Bei gestellter Uhr erscheint anschließend die Uhrzeit, ansonsten zeigt die Anzeige **⌚ :: ⌚**.

Um die Kindersicherung auszuschalten, Drücken und Halten Sie die **Taste** |||□ für 4 Sekunden. Ein langer Signalton ertönt, der anzeigt, dass die Tastensperre aufgehoben ist.



**Hinweis:**

Wenn das Gerät vom Stromnetz getrennt wird, z.B. bei Stromausfall, schaltet sich die Kindersicherung ab.

## Reinigung und Pflege

Bevor Sie Reinigungs- oder Wartungsarbeiten durchführen, müssen Sie das Gerät ausschalten und vom Stromnetz trennen! Sie können dies mit dem Trennen des Gerätes von der Stromversorgung oder Ausschalten der Hauptsicherung tun.

Wir empfehlen Ihnen, den Mikrowellenherd regelmäßig zu reinigen und innen sowie außen alle Nahrungsmittelreste zu entfernen.

### **Entfernen Sie nicht die Abdeckung vor der Mikrowellenaustrittsöffnung im Garraum!**

Verwenden Sie einen feuchten Schwamm mit etwas Seife. Wenn das Gerät nicht sauber gehalten wird, können der Zustand der Oberfläche und zwangsläufig die Lebensdauer des Geräts beeinträchtigt und eine gefährliche Situation hervorgerufen werden.

### **Bei beschädigter Tür oder Türdichtung, darf das Gerät erst nach fachmännischer Instandsetzung wieder in Betrieb genommen werden.**

Das Gerät nicht mit einem Dampfstrahlreiniger reinigen. Von der Verwendung von Scheuermitteln, alkohol- oder lösemittelhaltigen Produkten wird abgeraten, da sie das Gerät beschädigen können.

Keine Scheuermittel oder harte Metallschaber zum Reinigen der Glastür verwenden, da dies zu Kratzern auf der Oberfläche und u. U. zum Bersten des Glases führen kann.

### **Weder Wasser noch Gegenstände dürfen in die Lüftungsschlitze des Gehäuses gelangen. Wischen Sie den Garraum nicht zu feucht aus, sonst gelangt Flüssigkeit durch die vorhandenen Öffnungen!**

Wenn der Mikrowellenherd unangenehme Gerüche abgibt oder der Garraum verkrustet ist, eine Tasse Wasser mit Zitronensaft 2 Minuten lang aufkochen und anschließend die Seitenwände mit etwas Geschirrspülmittel reinigen.

Zur einfacheren Reinigung kann der Drehteller und der Rollenträger herausgenommen werden.

## Selbsthilfe bei Funktionsstörungen

Nicht immer muss ein ernsthafter Defekt oder Störung vorliegen, wenn eine einwandfreie Funktion des Gerätes nicht möglich ist. Bevor Sie den Kundendienst rufen, überprüfen Sie bitte folgende Punkte:

Sie stellen fest:	Was ist zu tun?
Das Gerät ist laut. Der Drehteller dreht sich nicht richtig.	Die Rollen und den Rollbereich unter dem Drehteller reinigen. Die Position der Rollen überprüfen.
Die Scheibe ist beschlagen.	Wischen Sie das Kondenswasser mit einem Lappen ab.
Der Drehteller dreht sich nicht richtig.	Die Rollen und den Rollbereich unter dem Drehteller reinigen.
Das Gerät erzeugt Funken.	Gerät gründlich reinigen: Fett, Kochrückstände usw. beseitigen. Metallgegenstände entfernen.
Zu Beginn des Programms entweicht vom Grill Rauch.	Sämtliche abgelagerten Kochreste vom Heizelement entfernen.

Sollte das Gerät nach Überprüfung dieser Punkte immer noch nicht zu Ihrer Zufriedenheit arbeiten, wenden Sie sich an den Kundendienst.

Damit unser Kundendienst Reparaturen sorgfältig vorbereiten und die benötigten Ersatzteile bereitstellen kann, benötigen wir folgende Informationen:

1. Ihre genaue Anschrift
2. Ihre Telefonnummer (ggf. Telefaxnummer, eMail-Adresse)
3. Wann kann unser Kundendienst Sie besuchen?
4. Alle auf dem Typenschild enthaltenen Angaben (Doppel auf der Titelseite dieser Anleitung)
5. Kaufdatum (Kaufbeleg)
6. Eine möglichst genaue Beschreibung des Problems oder Ihres Service-Wunsches.

## Kundendienst

Kontaktdaten des Kundendienstes stehen auf der Rückseite der Bedienungsanleitung.

Für die Kundendienstanforderung die **Artikel- und Versions-** sowie die **Seriennummer** bereithalten.

Diese Angaben finden Sie auf dem Typschild, das auf der Garraumfront angebracht ist.

### Beispiel:

Artikel- und Versionsnummer

<p>ORANIER Küchentechnik GmbH Oranier Straße 1 35745 Halger</p>	Modell: <b>HMG360 A01</b> Ausgangsleistung (Mikrowelle): 700W Eingangsleistung (Grill): 1000W Mikrowellenfrequenz: 2.450 MHz	Kombi-Mikrowelle Versorgungsspannung: 230V~50Hz Eingangsleistung (Mikrowelle): 1050W Serien-Nr.: <b>25 01 00001</b>	<p>PN: 16070000B47702</p>
	Artikel- und Versionsnummer		

Seriennummer

## Technische Daten

Name oder Warenzeichen	HMG360	
Leistungsaufnahme Mikrowelle	[ kW ]	1,05
Mikrowellen-Leistung	[ kW ]	0,7
Leistungsaufnahme Infrarotgrill	[ kW ]	1,0
Anzahl der Garräume n	[ - ]	1
Wärmequelle(n) je Garraum	[ - ]	Strom
Volumen jedes Garraumes V	[ l ]	17
Art des Backofens	[ - ]	Mikrowellenherd mit Infrarotgrill
Masse des Geräts M	[ kg ]	14,5
Geräteabmessungen (B / H / T)	[ mm ]	595 / 384 / 300
Drehteller Ø	[ mm ]	245
<b>Produktinformation zur Leistungsaufnahme im und zur maximalen Zeit bis zum Umschalten in den Bereitschaftszustand (Standby-Modus):</b>		
Leistungsaufnahme im Bereitschaftszustand (Standby-Modus)	[ W ]	0,8
Zeit, nach der das Gerät in den Bereitschaftszustand (Standby-Modus) umschaltet	[ min ]	20







## Hinweise zur Entsorgung

In Übereinstimmung mit den Anforderungen der Europäischen Richtlinie 2012/19/EU über Elektro- und Elektronik-Altgeräte (WEEE) ist auf dem vorliegenden Produkt und der Bedienungsanleitung das Symbol einer durchgestrichenen Abfalltonne abgebildet:



**Eine Entsorgung  
von Gerät und  
Verpackung über  
den normalen  
Haushaltsabfall  
ist nicht zulässig!**



- Entsorgen Sie dieses Gerät im Recyclinghof mit einer getrennten Sammlung für Elektro- und Elektronikgeräte.
- Die Entsorgung muss gemäß den örtlichen Bestimmungen zur Abfallbeseitigung erfolgen.
- Bitte wenden Sie sich an die zuständigen Behörden Ihrer Gemeindeverwaltung, an den örtlichen Recyclinghof für Haushaltsmüll oder an den Händler, bei dem Sie dieses Gerät erworben haben, um weitere Informationen über Behandlung, Verwertung und Wiederverwendung dieses Produktes zu erhalten.
- Sortieren Sie die Verpackung vor der Entsorgung nach Materialarten wie z.B. Karton (Papier), Plastikfolie usw.
- Sie leisten damit einen wertvollen und positiven Beitrag zum Schutz der Umwelt und der Gesundheit Ihrer Mitmenschen.
- Im unsortierten Siedlungsmüll könnte ein solches Gerät desbezüglich negative Konsequenzen haben.

## ORANIER-Werksgarantie

Zur Inanspruchnahme von Garantieleistungen ist in jedem Fall die Vorlage des Kaufbeleges erforderlich. Für unsere ORANIER-Geräte leisten wir unabhängig von den Verpflichtungen des Händlers aus dem Kaufvertrag gegenüber dem Endabnehmer unter den nachstehenden Bedingungen Werksgarantie:

Die ORANIER-Garantie erstreckt sich auf die unentgeltliche Instandsetzung des Gerätes bzw. der beanstandeten Teile. Anspruch auf kostenlosen Ersatz besteht nur für solche Teile, die Fehler im Werkstoff und in der Verarbeitung aufweisen. Übernommen werden dabei sämtliche direkten Lohn- und Materialkosten, die zur Beseitigung dieses Mangels anfallen. Weitergehende Ansprüche sind ausgeschlossen.

**1.** Die Werksgarantie beträgt 24 Monate und beginnt mit dem Zeitpunkt der Übergabe, der durch Rechnung oder Lieferschein nachzuweisen ist.

**2.** Innerhalb der Werksgarantie werden alle Funktionsfehler, die trotz vorschriftsmäßigem Anschluss, sachgemäßer Behandlung und Beachtung der gültigen ORANIER-Einbauvorschriften und Betriebsanleitungen nachweisbar auf Fabrikations- oder Materialfehler zurückzuführen sind, durch unseren Kundendienst beseitigt. Emaille- und Lackschäden werden nur dann von dieser Werksgarantie erfasst, wenn sie innerhalb von 2 Wochen nach Übergabe des ORANIER-Gerätes unserem Kundendienst angezeigt werden. Transportschäden (diese müssen entsprechend den Bedingungen des Transporteurs gegen den Transporteur geltend gemacht werden) sowie Einstellungs-, Einregulierungs- und Umstellarbeiten an Gasverbrauchseinrichtungen fallen nicht unter diese Werksgarantie.

**3.** Durch Inanspruchnahme der Werksgarantie verlängert sich die Garantiezeit weder für das ORANIER-Gerät, noch für neu eingebaute Teile. Ausgewechselte Teile gehen in unser Eigentum über.

**4.** Über Ort, Art und Umfang der durchzuführenden Reparatur oder über einen Austausch des Gerätes entscheidet unser Kundendienst nach billigem Ermessen. Soweit nicht anders vereinbart, ist unsere Kundendienstzentrale zu benachrichtigen.

Die Reparatur wird in der Regel am Aufstellungsort, ausnahmsweise in der Kundendienstwerkstatt durchgeführt. Zur Reparatur anstehende Geräte sind so zugänglich zu machen, dass keine Beschädigungen an Möbeln, Bodenbelag etc. entstehen können.

**5.** Die für die Reparatur erforderlichen Ersatzteile und die anfallende Arbeitszeit werden nicht berechnet.

**6.** Wir haften nicht für Schäden und Mängel an Geräten und deren Teile, die verursacht wurden durch:

- Äußere chemische oder physikalische Einwirkungen bei Transport, Lagerung, Aufstellung und Benutzung (z.B. Schäden durch Abschrecken mit Wasser, überlaufende Speisen, Kondenswasser, Überhitzung). Haarrissbildung bei emaillierten oder kachelglasierten Teilen ist kein Qualitätsmangel.

- Falsche Größenwahl.

- Nichtbeachtung unserer Aufstellungs- und Bedienungsanleitung, der jeweils geltenden baurechtlichen allgemeinen und örtlichen Vorschriften der zuständigen Behörden, Gas- und Elektrizitätsversorgungsunternehmen. Darunter fallen auch Mängel an den Abgasleitungen (Ofenrohr, ungenügender oder zu starker Schornsteinzug) sowie unsachgemäß ausgeführte Instandhaltungsarbeiten, insbesondere Vornahme von Veränderungen an den Geräten, deren Armaturen und Leitungen.

- Verwendung ungeeigneter Brennstoffe bei mit Kohle und Heizöl gefeuerten Geräten; ungeeignete Gasbeschaffenheit und Gasdruckschwankungen bei Gasgeräten; ungewöhnliche Spannungsschwankungen gegenüber der Nennspannung bei Elektrogeräten.

- Falsche Bedienung und Überlastung und dadurch verursachte Überhitzung der Geräte, unsachgemäße Behandlung, ungenügende Pflege, unzureichende Reinigung der Geräte oder ihrer Teile; Verwendung ungeeigneter Putzmittel (siehe Bedienungsanleitung).

- Verschleiß der den Flammen unmittelbar ausgesetzten Teile aus Eisen und Schamotte (z.B. Stahl-, Guss- oder Schamotteauskleidungen).

Wir haften nicht für mittelbare und unmittelbare Schäden, die durch die Geräte verursacht werden. Dazu gehören auch Raumverschmutzungen, die durch Zersetzungsprodukte organischer Staubanteile hervorgerufen werden und deren Pyrolyseprodukte sich als dunkler Belag auf Tapeten, Möbeln, Textilien und Ofenteilen niederlagern können.

Fällt die Beseitigung eines Mangels nicht unter unsere Gewährleistung, dann hat der Endabnehmer für die Kosten des Monteurbesuches und der Instandsetzung aufzukommen.

**ORANIER Küchentechnik GmbH**  
**Oranier Straße 1**  
**35708 Haiger**

# ORANIER

- Insel-, Kopffrei-, Wandhauben und Deckenlüfter
- Einbaubacköfen, Einbauherde
- Kochfeldabzüge
- Kochfelder:  
Induktion, Gas und Hilight
- Mikrowellenherde
- Kühl- und Gefriergeräte
- Geschirrspülmaschinen
- Standherde Gas und Elektro
- Koch- und Backstationen

## **ORANIER Küchentechnik GmbH**

Oranier Str. 1

35708 Haiger

E-Mail [info-kuechentechnik@oranier.com](mailto:info-kuechentechnik@oranier.com)

[www.oranier.com](http://www.oranier.com)

### Vertrieb:

Telefon +49 (0) 2771 2630-150

Telefax +49 (0) 2771 2630-348

E-Mail [vertrieb-kt@oranier.com](mailto:vertrieb-kt@oranier.com)

### Kundendienst:

Telefon +49 (0) 2771 2630-355

Telefax +49 (0) 2771 2630-351

E-Mail [service-kt@oranier.com](mailto:service-kt@oranier.com)

## **ORANIER Heiz- und Kochtechnik GmbH**

Niederlassung Österreich

Blütenstraße 15/4

A-4040 Linz

E-Mail [info-kuechentechnik@oranier.com](mailto:info-kuechentechnik@oranier.com)

[www.oranier.com](http://www.oranier.com)

### Vertrieb:

Telefon +49 (0) 2771 2630-150

Telefax +49 (0) 2771 2630-348

E-Mail [vertrieb-kt@oranier.com](mailto:vertrieb-kt@oranier.com)

### Kundendienst:

Telefon +49 (0) 2771 2630-355

Telefax +49 (0) 2771 2630-351

E-Mail [service-kt@oranier.com](mailto:service-kt@oranier.com)

Technik für Deine Familie